



## ***Wireless Remote Control***

For use with RedLINK™ devices

Para ser utilizado con dispositivos RedLINK™

À utiliser avec les appareils RedLINK™



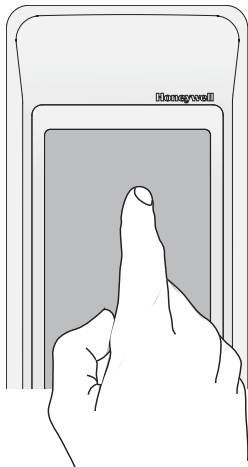

**i** Always press touchscreen buttons with your fingertip. Never use sharp instruments, such as a pencil or pen.

Presione siempre los botones de la pantalla táctil con la punta del dedo. Nunca utilice objetos con punta, como lápices o bolígrafos.

Toujours appuyer sur l'écran tactile du bout du doigt. Ne jamais utiliser d'objets pointus, comme la pointe d'un crayon ou d'un stylo.

**i** To clean the screen, lock the display and use a damp cloth. Never use abrasive cleansers.

Para limpiar la pantalla, bloquéela y utilice un paño húmedo. Nunca utilice limpiadores abrasivos.

Pour nettoyer l'écran, verrouiller l'affichage et utiliser un linge humide. Ne jamais employer de nettoyeurs abrasifs.

**Read and save these instructions**  
**Lea y conserve estas instrucciones**  
**Veillez lire et conserver ces instructions**

® U.S. Registered Trademark.  
Copyright © 2008 Honeywell International Inc. All rights reserved.

## Contents

Español: vea la página 15 • Français : voir la page 29

---

How it works .....	2
Quick reference .....	4
System settings .....	5
Temperature control options (one thermostat).....	6
Temperature control options (multiple thermostats) .....	7
Temperature “hold” .....	8
Screen lock/unlock .....	9
Customizing features (setup menu) .....	10
Battery replacement .....	12
In case of difficulty.....	13
Limited warranty .....	14
Regulatory information .....	43

## How it works

---

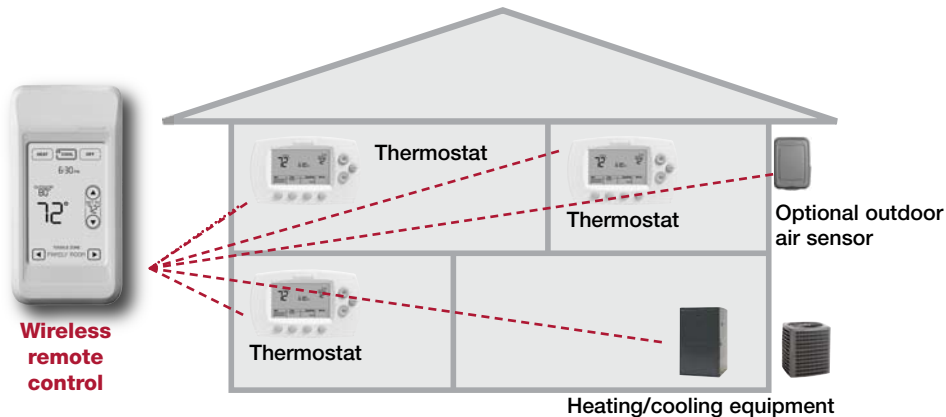

**If you have one thermostat**, you can move the remote control around your home (like a mobile thermostat) to make sure the temperature is comfortable in the room you're using.

**If you have multiple thermostats**, you can use the remote control to display and adjust temperatures in each room independently. (See next page.)

## How it works

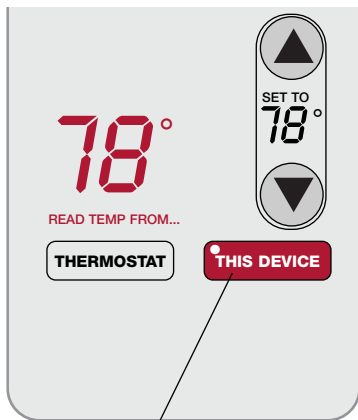

### If you have only one thermostat

Temperature is measured at thermostat or remote control, as you choose. You can move the remote control as needed, so the room you are using maintains a comfortable temperature (see page 6).

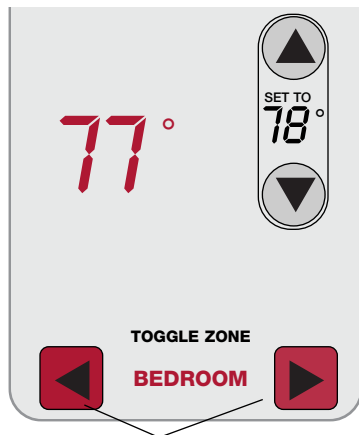

### If you have multiple thermostats

Temperature is measured at each thermostat. Press **TOGGLE ZONE** buttons to choose which room to display and adjust (see page 7).

## Quick reference to display screen

System setting

Current time (set at thermostat)

Outside temperature  
(appears only if outdoor  
sensor is installed)

Outside humidity  
(Press to display  
for 5 seconds)

Inside temperature

If “No Signal” appears here,  
check to make sure there are  
fresh batteries in the thermostat,  
and HVAC power is on.

**Note:** First press of screen  
only turns on backlight.

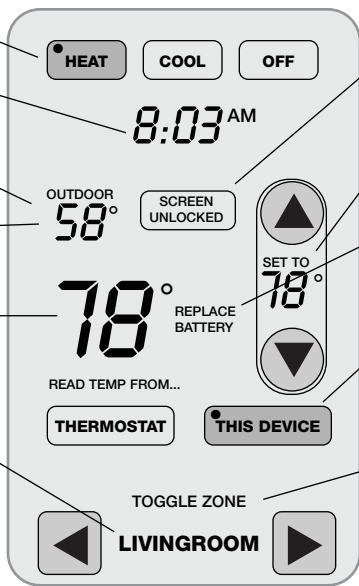

Screen lock/unlock

Temperature  
setting

Replace battery  
warning

Temperature sen-  
sor source  
(appears if you  
have only one  
thermostat)

Zone control  
(appears only if  
you have more  
than one  
thermostat)

## System settings

Press to select



Press and hold either to select **AUTO CHANGEOVER**

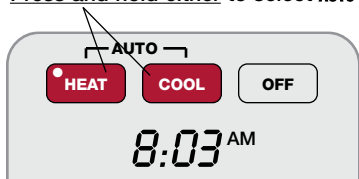

**Note:** The Auto Changeover option is available only if programmed by the system installer.

**Note:** Emergency Heat can only be set at the thermostat.

Press a **SYSTEM** button to select:

- **Heat:** Thermostat controls only the heating system.
- **Cool:** Thermostat controls only the cooling system.
- **Off:** Heating and cooling systems are off.

Press and hold **HEAT** or **COOL** for 3 seconds to select Auto Changeover (thermostat automatically selects heating or cooling depending on the indoor temperature).

In Auto Changeover mode, you can press **HEAT** or **COOL** to display or adjust the settings for each system.

To exit Auto Changeover mode, press and hold **HEAT** or **COOL** for 3 seconds.

## Temperature control options (one thermostat)

Display shows temperature at selected device

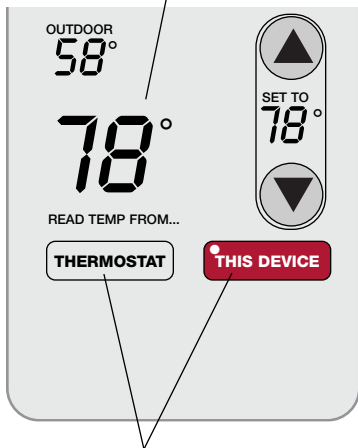

Press to choose temperature measurement device

Both the thermostat and the remote control have built-in temperature sensors. Press a button to choose whether the system responds to temperatures at the thermostat, or at the location of the remote control.

If you use the remote control to measure temperature, keep it in an upright position in an area with good air circulation. Do not place it near sources of heat or cold air. Keep away from air ducts, direct sunlight, appliances and electronic devices.

**Note:** This option will not appear if you have a zone system (more than one thermostat). In zone systems, temperature is always measured at the thermostats.



## Temperature control options (multiple thermostats)

Display shows temperature in selected zone

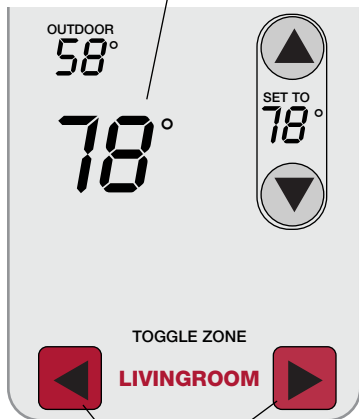

Press to select a thermostat zone

If you have a zone system (more than one thermostat), you can display and adjust the temperature in each zone from the remote control.

Press the arrow buttons until the thermostat zone you want is displayed. After a short delay, the remote will retrieve information, then display the current temperature in that zone.

At the remote control you can change the following settings for each zone independently:

- Temperature
- System setting (heat/cool)
- Temporary hold
- Permanent hold

(Fan operation and program schedules can be changed only at the thermostat.)

## Temperature “hold” (programmable thermostats only)

- 1 Press to adjust temperature

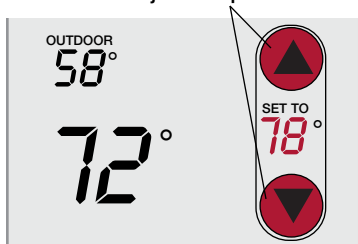

- 2 Set temporary hold time period  
OR press **PERM. HOLD**

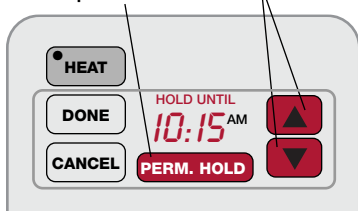

Press ▲ or ▼ to adjust the temperature.

### Temporary hold:

Press ▲ or ▼ to set the “Hold Until” time. When the timer expires (or when you press **CANCEL**), the temperature will revert to the setting you’ve programmed at the thermostat.

### Permanent hold:

Press **PERM. HOLD** to maintain the new temperature permanently. The temperature will remain as you set it until you press **CANCEL** to revert to the setting you’ve programmed at the thermostat.

**Note:** If you have a zone system (more than one thermostat), Hold will only apply to the zone displayed at the bottom of the screen. Scroll to another zone to change the temperature in that zone (see page 7).

## Screen lock/unlock

Press and hold until label appears

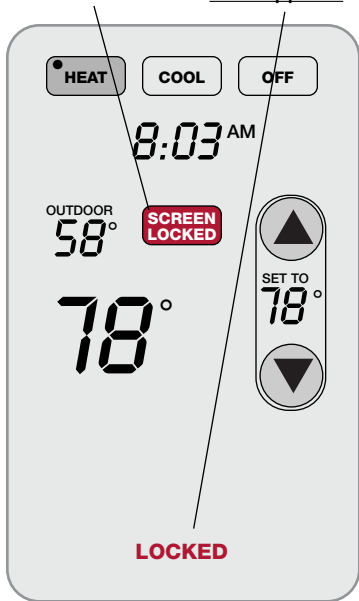

Press and hold the **SCREEN LOCK** button for 3 seconds to lock or unlock the screen.

If the remote control is set to use Auto Lock, the screen is re-locked 30 seconds after each use. If set to use Manual Lock, press and hold the **SCREEN LOCK** button to re-lock the screen after use.

You can lock the screen to prevent changes to settings while cleaning. Clean the screen with a soft cloth moistened with warm water or household window cleaner.

**Note:** The screen lock button will not appear if the remote control has not been set to use manual or auto lock options (see pages 10-11 to activate this feature).

## Customizing features

---

Press and hold until screen changes



The remote control has four features that can be turned on or off as desired (see next page).

Press and hold the **OFF** button until the screen changes (about 3 seconds), then press the right arrow button to enter the setup menu.

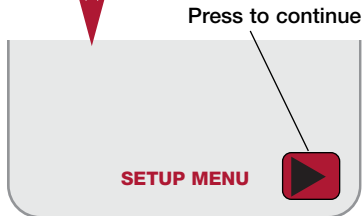

## Customizing features

Press arrow buttons to select feature, then **YES** or **NO** to enable or disable

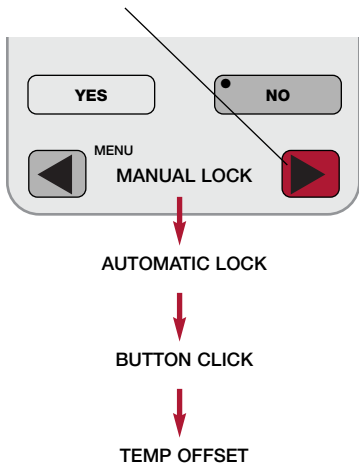

Press arrow buttons to select a feature, then **YES** or **NO** to turn it on or off. When finished customizing features, press **DONE** to exit the menu and restore the home screen.

- **Manual Lock:** Allows you to lock the screen by pressing and holding the **LOCK** button.
- **Automatic Lock:** Always locks the screen 30 seconds after each use.
- **Button Click:** Audible tone sounds to confirm each keypress.
- **Temp Offset:** The remote control displays actual indoor temperature. If you prefer, you can offset the displayed temperature by up to  $\pm 3$  degrees (not displayed when used with more than one thermostat).

## Battery replacement

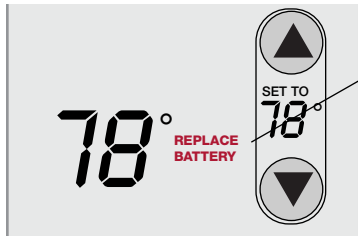

Install fresh batteries when the **REPLACE BATTERY** warning flashes on the screen. This warning will flash for approximately two months before the batteries fail.

Remove the cover and install 3 fresh AA batteries. Make sure the batteries are inserted properly (see polarity marks on illustration at left).

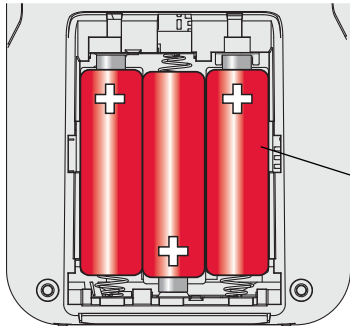

After batteries are installed, the remote control will automatically restore communication with the wireless network within a few minutes.

Always use 3 fresh AA batteries

## In case of difficulty

---

**Slow response**     The thermostat may take up to 15 seconds to respond to commands entered at the remote control.

**Heating or cooling system does not respond**

- Check circuit breaker and reset if necessary.
- Make sure power switch at heating & cooling system is on.
- Make sure furnace door is closed securely.
- Wait 5 minutes for the system to respond.

**Screen displays “No Signal”**     Remote control has lost radio contact with the wireless network (usually because of a power outage). To restore power:

- Check circuit breaker and reset if necessary.
- Make sure power switch at heating & cooling system is on.
- Make sure furnace door is closed securely.

After power is restored, the remote control will automatically restore wireless communication within a few minutes.

## 1-year limited warranty

---

Honeywell warrants this product, excluding battery, to be free from defects in the workmanship or materials, under normal use and service, for a period of one (1) year from the date of purchase by the consumer. If at any time during the warranty period the product is determined to be defective or malfunctions, Honeywell shall repair or replace it (at Honeywell's option).

If the product is defective,

- (i) return it, with a bill of sale or other dated proof of purchase, to the place from which you purchased it; or
- (ii) call Honeywell Customer Care at 1-800-468-1502. Customer Care will make the determination whether the product should be returned to the following address: Honeywell Return Goods, Dock 4 MN10-3860, 1885 Douglas Dr. N., Golden Valley, MN 55422, or whether a replacement product can be sent to you.

This warranty does not cover removal or reinstallation costs. This warranty shall not apply if it is shown by Honeywell that the defect or malfunction was caused by damage which occurred while the product was in the possession of a consumer.

Honeywell's sole responsibility shall be to repair or replace the product within the terms stated above. HONEYWELL SHALL NOT BE LIABLE FOR ANY LOSS OR DAMAGE OF

ANY KIND, INCLUDING ANY INCIDENTAL OR CONSEQUENTIAL DAMAGES RESULTING, DIRECTLY OR INDIRECTLY, FROM ANY BREACH OF ANY WARRANTY, EXPRESS OR IMPLIED, OR ANY OTHER FAILURE OF THIS PRODUCT. Some states do not allow the exclusion or limitation of incidental or consequential damages, so this limitation may not apply to you.

THIS WARRANTY IS THE ONLY EXPRESS WARRANTY HONEYWELL MAKES ON THIS PRODUCT. THE DURATION OF ANY IMPLIED WARRANTIES, INCLUDING THE WARRANTIES OF MERCHANTABILITY AND FITNESS FOR A PARTICULAR PURPOSE, IS HEREBY LIMITED TO THE ONE-YEAR DURATION OF THIS WARRANTY. Some states do not allow limitations on how long an implied warranty lasts, so the above limitation may not apply to you.

This warranty gives you specific legal rights, and you may have other rights which vary from state to state.

If you have any questions concerning this warranty, please write Honeywell Customer Relations, 1985 Douglas Dr, Golden Valley, MN 55422 or call 1-800-468-1502. In Canada, write Retail Products ON15-02H, Honeywell Limited/Honeywell Limitée, 35 Dynamic Drive, Scarborough, Ontario M1V4Z9.



## Índice

Español: vea la página 15 • Français : voir la page 29

---

Funcionamiento .....	16
Referencia rápida.....	18
Configuraciones del sistema.....	19
Opciones de control de temperatura (un termostato) .....	20
Opciones de control de temperatura (varios termostatos) ....	21
“Mantenimiento” de la temperatura .....	22
Bloqueo/desbloqueo de la pantalla .....	23
Funciones personalizadas (menú Setup) .....	24
Reemplazo de las baterías .....	26
En caso de inconvenientes .....	27
Garantía limitada .....	28
Información reguladora .....	44

## Funcionamiento

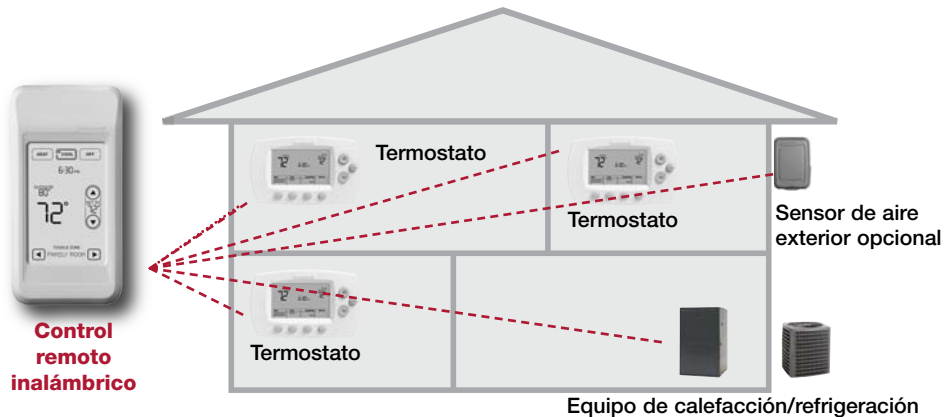

Si tiene un termostato, puede mover el control remoto por toda la casa (como un termostato móvil) para asegurarse de que la habitación que está utilizando se mantenga a una temperatura agradable.

Si tiene varios termostatos, puede utilizar el control remoto para mostrar y regular de manera independiente la temperatura en cada habitación. (Vea la pág. siguiente).

## Funcionamiento

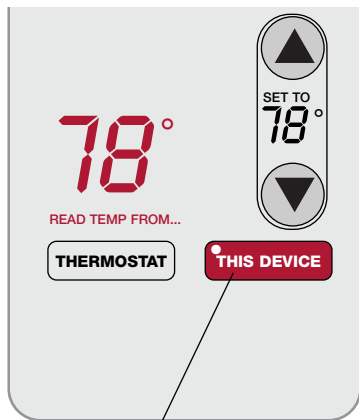

### Si tiene un solo termostato

La temperatura se mide en el termostato o en el control remoto, según lo prefiera. Puede mover el control remoto según sea necesario, de manera que la habitación que utiliza se mantenga a una temperatura agradable (vea la pág. 20).

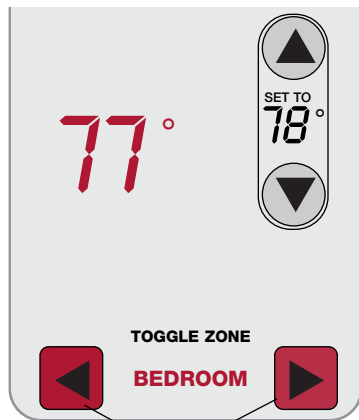

### Si tiene varios termostatos

La temperatura se mide en cada termostato. Presione los botones **TOGGLE ZONE** para elegir la temperatura de la habitación que desea mostrar y regular (vea la pág. 21).

## Referencia rápida de la pantalla

Configuración del sistema

Hora (config. en el termostato)

Temperatura exterior (aparece solo si está instalado el sensor exterior)

Humedad exterior (presione para que aparezca en pantalla durante 5 segundos)

Temperatura interior

Si aparece “No signal”, controle para asegurarse de que el termostato tenga baterías nuevas y que el equipo de HVAC (calefacción, ventilación y aire acondicionado) esté encendido.

**Nota:** cuando toca la pantalla por primera vez, solo se enciende la luz de fondo.

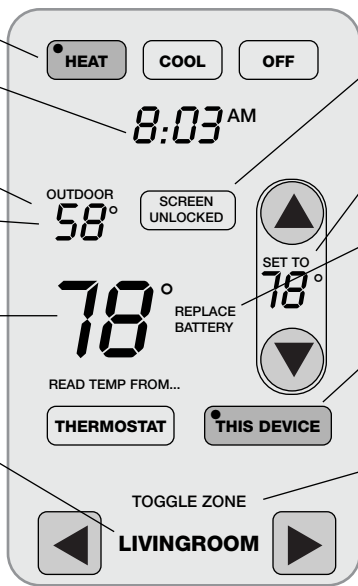

Boqueo/desbloqueo de la pantalla

Configuración de la temperatura

Aviso de reemplazo de las baterías

Fuente del sensor de temperatura (aparece si se utiliza un solo termostato)

Control de zona (aparece solo si se utiliza más de un termostato)

## Ajustes del sistema

Presione para seleccionar



Presione y mantenga presionado cualquier botón para seleccionar **AUTO CHANGEOVER**

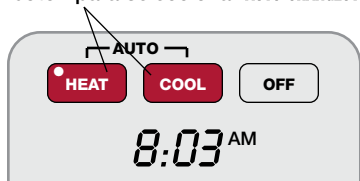

**Nota:** la opción Auto Changeover está disponible solo si el instalador del sistema la programó.

**Nota:** la calefacción de emergencia solo puede configurarse en el termostato.

Presione el botón **SYSTEM** para seleccionar:

- **Heat:** el termostato controla solamente el sistema de calefacción.
- **Cool:** el termostato controla solamente el sistema de refrigeración.
- **Off:** los sistemas de calefacción y refrigeración están apagados.

Presione y mantenga presionado HEAT o COOL durante 3 segundos para seleccionar Auto Changeover (el termostato elige automáticamente cuándo calentar o refrigerar, según la temperatura interior).

En el modo Auto Changeover, puede presionar **HEAT** o **COOL** para mostrar o regular las configuraciones de cada sistema.

Para salir del modo Auto Changeover, presione y mantenga presionado **HEAT** o **COOL** durante 3 segundos.

## Opciones de control de temperatura (un termostato)

La pantalla muestra la temperatura en el dispositivo seleccionado

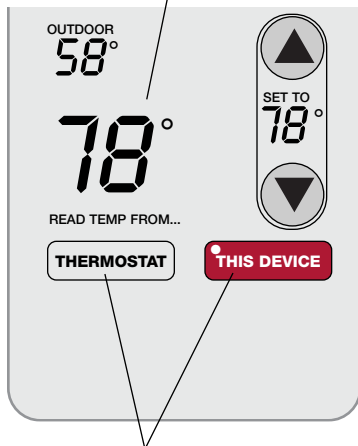

Presione para elegir el dispositivo que mide la temperatura

El termostato y el control remoto tienen sensores de temperatura incorporados. Presione un botón para elegir si el sistema responde a la temperatura que figura en el termostato o a la de la ubicación del control remoto.

Si utiliza el control remoto para medir la temperatura, manténgalo en posición vertical en un lugar con buena circulación de aire. No lo coloque cerca de fuentes de calor ni de aire frío. Manténgalo alejado de conductos de aire, luz solar directa, artefactos y dispositivos electrónicos.

**Nota:** esta opción no aparecerá si usted tiene un sistema de zonas (más de un termostato). En los sistemas de zonas, la temperatura siempre se mide en los termostatos.

## Opciones de control de temperatura (varios termostatos)

La pantalla muestra la temperatura en la zona seleccionada

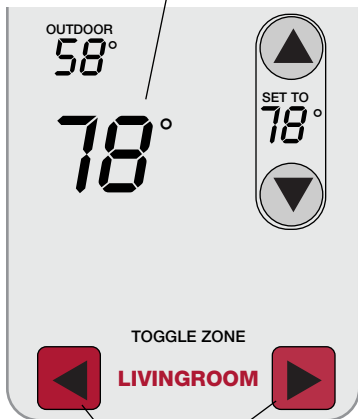

Presione para seleccionar una zona de termostato

Si tiene un sistema de zona (más de un termostato), puede mostrar y regular la temperatura de cada zona desde el control remoto.

Presione los botones con flechas hasta que se muestre la zona de termostato que desee. Después de una breve demo-  
ra, el control remoto obtendrá informa-  
ción y mostrará la temperatura actual en esa zona.

En el control remoto, puede cambiar de manera independiente las siguientes configuraciones para cada zona:

- Temperature
- System setting (heat/cool)
- Temporary hold
- Permanent hold

(El funcionamiento del ventilador y los cronogramas del programa solo pueden modificarse en el termostato).

## “Mantenimiento” de la temperatura (solo en termostatos programables)

- 1 Presione para regular la temperatura

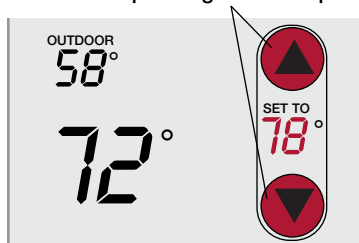

- 2 Configure el período de tiempo de mantenimiento temporal de la temperatura **○** presione **PERM. HOLD**

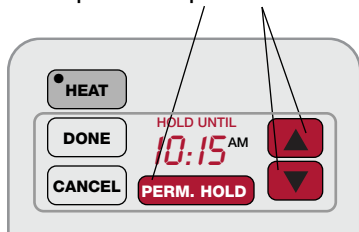

Presione **▲** o **▼** para regular la temperatura.

### Mantenimiento temporal de la temperatura:

Presione **▲** o **▼** para configurar la hora de “Hold Until”. Cuando el temporizador finaliza (o cuando presiona **CANCEL**), la temperatura volverá a la configuración programada en el termostato.

### Mantenimiento permanente de la temperatura:

Presione **PERM. HOLD** para mantener la nueva temperatura de manera permanente. La temperatura permanecerá tal como la configuró hasta que presione **CANCEL** para volver a la configuración programada en el termostato.

**Nota:** si tiene un sistema de zonas (más de un termostato), la función de mantenimiento de la temperatura solo se aplicará a la zona que se muestra en la parte inferior de la pantalla. Desplácese hasta otra zona para cambiar la temperatura (vea la pág. 21).



## Bloqueo/desbloqueo de la pantalla

Presione y mantenga presionado hasta que aparezca la descripción

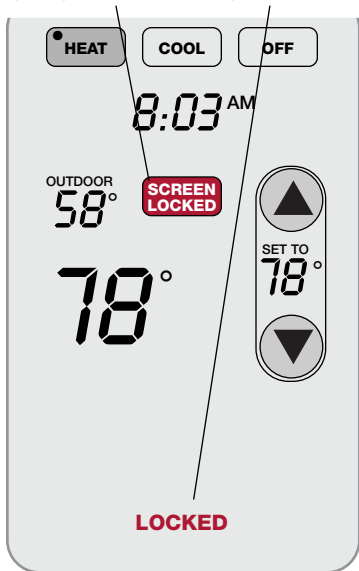

Presione y mantenga presionado el botón **SCREEN LOCK** durante 3 segundos para bloquear o desbloquear la pantalla.

Si el control remoto está configurado para utilizar Auto Lock, la pantalla se vuelve a bloquear 30 segundos después de cada uso. Si está configurada para utilizar Manual Lock, presione y mantenga presionado **SCREEN LOCK** para volver a bloquear la pantalla después de usarla.

Puede bloquear la pantalla mientras la limpia para evitar cambios en las configuraciones. Limpie la pantalla con un paño suave humedecido con agua tibia o con limpiador para vidrios de uso doméstico.

**Nota:** el botón para bloquear la pantalla no aparecerá si el control remoto no se configuró para utilizar las opciones de bloqueo manual o automático (vea las págs. 24 a 25 para activar esta función).

## Funciones personalizadas

---

Presione y mantenga presionado hasta que cambie la pantalla

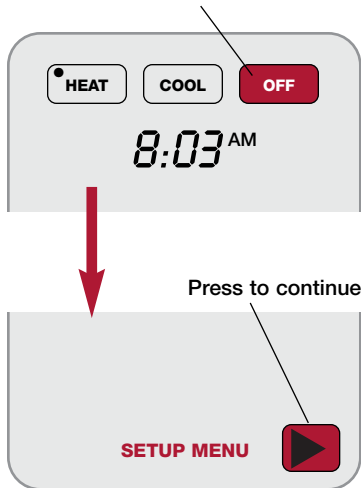

El control remoto tiene cuatro funciones que pueden activarse o desactivarse según se desee (vea la pág. siguiente).

Presione y mantenga presionado el botón **OFF** (3 segundos, aprox.) hasta que cambie la pantalla, luego presione la flecha derecha para ingresar al menú Setup.

## Funciones personalizadas

Presione los botones con flechas para seleccionar una función, luego presione **YES** o **NO** para habilitarla o deshabilitarla

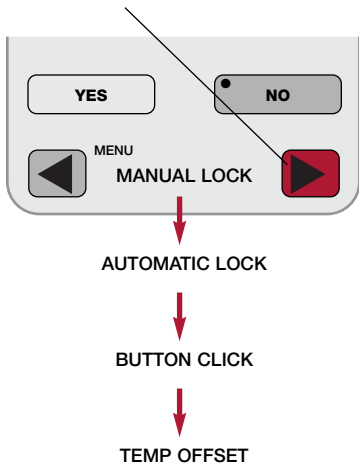

Presione los botones con flechas para seleccionar una función, luego presione **YES** o **NO** para activarla o desactivarla. Cuando termine de personalizar las funciones, presione **DONE** para salir del menú y volver a la pantalla principal.

- **Manual Lock:** le permite bloquear la pantalla al presionar y mantener presionado el botón **LOCK**.
- **Automatic Lock:** bloquea siempre la pantalla 30 segundos después de cada uso.
- **Button Click:** se escucha un tono audible que confirma que se ha presionado una tecla.
- **Temp Offset:** el control remoto muestra la temperatura interior real. Si lo prefiere, puede desplazarse por la temperatura que se muestra en pantalla hasta llegar a  $\pm 3$  grados (no se muestra cuando se utiliza más de un termostato).

## Reemplazo de las baterías

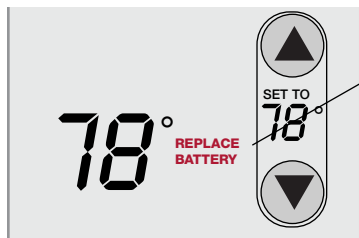

Instale baterías nuevas cuando aparezca el aviso **REPLACE BATTERY** en la pantalla. Este aviso destellará durante, aproximadamente, dos meses antes de que las baterías dejen de funcionar.

Quite la tapa e instale tres baterías AA nuevas. Asegúrese de colocar las baterías correctamente (vea las marcas de polaridad en la ilustración de la izquierda).

Después de instalar las baterías, el control remoto restablecerá automáticamente la comunicación con la red inalámbrica en pocos minutos.

Siempre utilice 3 baterías AA nuevas

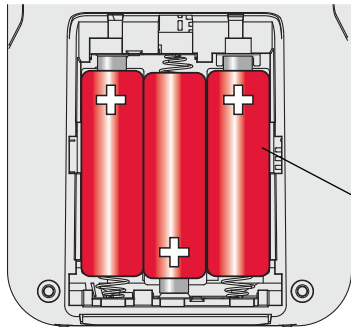

## En caso de inconvenientes

---

### **Respuesta lenta**

El termostato puede demorar hasta 15 segundos en responder a los comandos ingresados en el control remoto.

### **El sistema de calefacción o refrigeración no responde**

- Controle el interruptor de circuito y, si es necesario, reinícielo.
- Asegúrese de que el interruptor de energía del sistema de calefacción y refrigeración esté encendido.
- Asegúrese de que la puerta del sistema de calefacción esté bien cerrada.
- Espere 5 minutos para que responda el sistema.

### **La pantalla muestra "No signal"**

El control remoto perdió contacto con la red inalámbrica (generalmente, debido a un corte de energía). Para restaurar la energía:

- Controle el interruptor de circuito y, si es necesario, reinícielo.
- Asegúrese de que el interruptor de energía del sistema de calefacción y refrigeración esté encendido.
- Asegúrese de que la puerta del sistema de calefacción esté bien cerrada.

Después de restaurar la energía, el control remoto restablecerá automáticamente la comunicación inalámbrica en pocos minutos.

## Garantía limitada de 1 año

---

Honeywell garantiza, por el período de un (1) año a partir de la fecha de compra por parte del consumidor, que este producto, sin incluir las baterías, no presentará defectos en los materiales ni en lo referente a la mano de obra, en condiciones normales de uso y de servicio. Si en algún momento durante el período de vigencia de la garantía se determina que el producto es defectuoso o que funciona mal, Honeywell lo reparará o lo reemplazará (a elección de Honeywell).

Si el producto presenta defectos,

(i) devuélvalo, con la factura de venta o cualquier otro comprobante de compra, al lugar donde lo compró o

(ii) llame al Servicio al cliente de Honeywell al 1-800-468-1502. El Servicio al cliente decidirá si el producto debe ser devuelto a la siguiente dirección: Honeywell Return Goods, Dock 4 MN10-3860, 1885 Douglas Dr. N., Golden Valley, MN 55422, o si se le puede enviar un producto de reemplazo.

Esta garantía no cubre los gastos de extracción ni de reinstalación. Esta garantía no se aplicará si Honeywell demuestra que el defecto o el mal funcionamiento fueron causados por daños que se produjeron mientras el producto estaba en posesión de un consumidor.

La única responsabilidad de Honeywell será la de reparar o reemplazar el producto dentro de los términos mencionados anteriormente. HONEYWELL NO SERÁ RESPONSABLE DE

LA PÉRDIDA NI DAÑO DE NINGÚN TIPO, QUE INCLUYE CUALQUIER DAÑO INCIDENTAL O CONSECUENTE QUE RESULTE, DIRECTA O INDIRECTAMENTE, DE CUALQUIER INCUMPLIMIENTO DE CUALQUIER GARANTÍA, EXPRESA O IMPLÍCITA, O DE CUALQUIER OTRA FALLA DE ESTE PRODUCTO. Algunos estados no permiten la exclusión ni la limitación de los daños incidentales o consecuentes, por lo que es posible que esta limitación no se aplique en su caso.

ESTA GARANTÍA ES LA ÚNICA GARANTÍA EXPRESA QUE HONEYWELL REALIZA SOBRE ESTE PRODUCTO. LA DURACIÓN DE CUALQUIERA DE LAS GARANTÍAS IMPLÍCITAS, INCLUIDAS LAS GARANTÍAS DE APTITUD E IDONEIDAD PARA UN FIN DETERMINADO, QUEDA, POR LA PRESENTE, LIMITADA A LA DURACIÓN DE UN AÑO DE ESTA GARANTÍA. Algunos estados no permiten limitaciones en cuanto a la duración de una garantía implícita, por lo que es posible que la limitación anterior no se aplique en su caso.

Esta garantía le otorga derechos legales específicos y es posible que usted goce de otros derechos que varían según el estado.

Si tiene preguntas sobre esta garantía, escriba a Honeywell Customer Relations, 1985 Douglas Dr, Golden Valley, MN 55422 o llame al 1-800-468-1502. En Canadá, escriba a Retail Products ON15-02H, Honeywell Limited/Honeywell Limitée, 35 Dynamic Drive, Scarborough, Ontario M1V4Z9.

## Contents

Español: vea la página 15 • Français : voir la page 29

---

Comment ça fonctionne? .....	30
Référence rapide .....	32
Réglages du système .....	33
Options de régulation de la température (un thermostat) .....	34
Options de régulation de la température (plusieurs thermostats) ..	35
Maintien de la température .....	36
Verrouiller/Déverrouiller l'écran .....	37
Personnalisation (menu d'installation) .....	38
Remplacement des piles .....	40
En cas de difficulté .....	41
Garantie limitée .....	42
Information sur la réglementation .....	43

## Comment ça fonctionne?

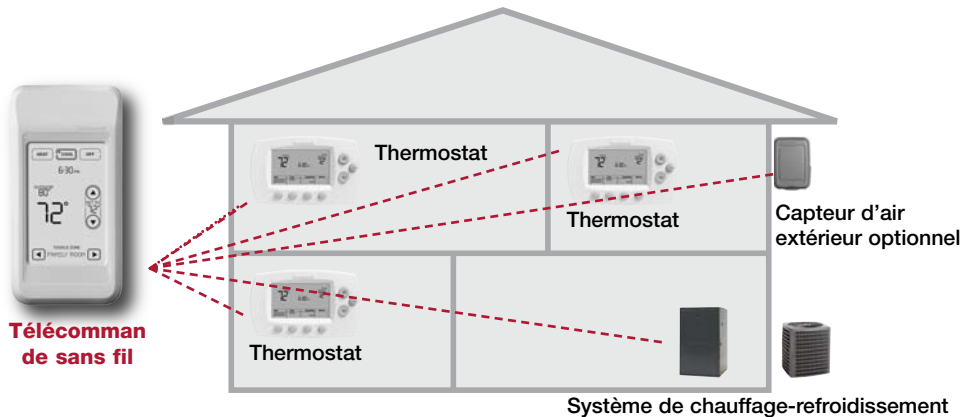

**S'il n'y a qu'un thermostat, l'utilisateur peut déplacer la télécommande d'une pièce à l'autre (comme s'il s'agissait d'un thermostat mobile) pour s'assurer d'obtenir une température confortable dans toutes les pièces occupées.**

**S'il y a plusieurs thermostats, l'utilisateur peut se servir de la télécommande pour afficher et régler la température de façon indépendante dans chaque pièce. (Voir la page suivante.)**



## Comment ça fonctionne?

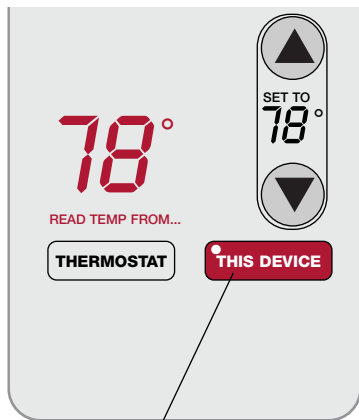

### S'il n'y a qu'un seul thermostat

La température est mesurée au thermostat ou à la télécommande, au choix de l'utilisateur. La télécommande peut être déplacée au besoin de façon à ce que la pièce occupée reste à une température confortable (voir la page 34).

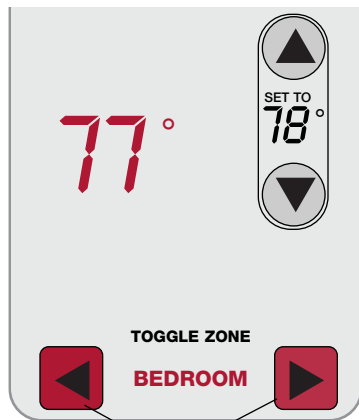

### S'il y a plusieurs thermostats

La température est mesurée à chaque thermostat. Appuyer sur les boutons **TOGGLE ZONE** pour voir la pièce pour laquelle on souhaite afficher et régler la température (voir la page 35).

## Coup d'œil rapide sur l'affichage

Réglage du système

Heure en cours (réglée au thermostat)

Température extérieure (n'apparaît que si un capteur extérieur est installé)

Humidité extérieure (Appuyer 5 secondes pour faire afficher)

Température ambiante

Si les mots «No Signal» s'affichent, s'assurer qu'il y a des piles neuves dans le et le système de CVCA

**Remarque :** Une première pression sur l'écran ne fait qu'allumer le rétroéclairage

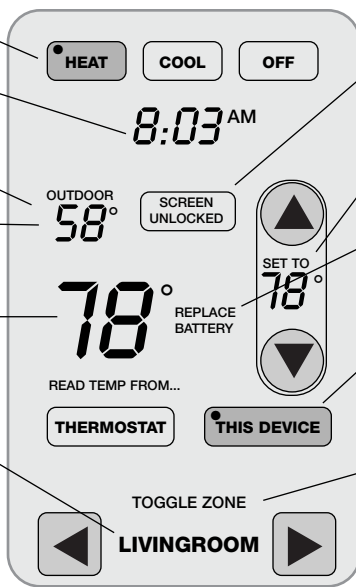

Écran verrouillé/déverrouillé

Point de consigne de température

Avertissement de remplacement des piles

Source de détection de la température (apparaît seulement s'il n'y a qu'un thermostat)

Zone réglée (apparaît seulement s'il y a plus d'un thermostat)

## Réglages du système

Appuyer pour sélectionner



Appuyer sur l'un ou l'autre bouton pour sélectionner **AUTO CHANGEOVER**



**Remarque:** L'option de commutation chaud-froid automatique est offerte seulement si elle a été programmée par l'installateur.

**Remarque:** Emergency Heat peut seulement être réglé au thermostat.

Appuyer sur un bouton **SYSTEM** pour sélectionner :

- **Heat** : Thermostat commande système de chauffage.
- **Cool** : Thermostat commande système de refroidissement.
- **Off** : Systèmes de chauffage et de refroidissement sont à l'arrêt.

Appuyer **HEAT** ou **COOL** et maintenir le bouton enfoncé pendant 3 secondes pour sélectionner la commutation chaud-froid automatique (thermostat sélectionne le chauffage ou le refroidissement en fonction de la température extérieure).

En mode de commutation chaud-froid automatique, l'utilisateur peut appuyer **HEAT** ou **COOL** pour afficher ou régler les points de consigne de chaque système.

Pour quitter le mode de commutation chaud-froid automatique, appuyer **HEAT** ou **COOL** et la maintenir enfoncée.

## Options de régulation de la température (un thermostat)

L'écran affiche la température à l'appareil sélectionné

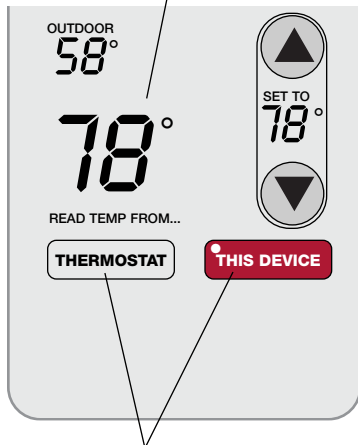

Appuyer pour choisir l'appareil qui mesure la température

Le thermostat et la télécommande ont tous deux des capteurs de température intégrés. Appuyer sur un bouton pour choisir si le système doit réagir aux températures au thermostat ou à l'emplacement de la télécommande.

Si la télécommande sert à mesurer la température, il faut qu'elle soit placée à la verticale dans un endroit où il a une bonne circulation d'air. Ne pas déposer la télécommande près d'une source de chaleur ou d'air froid. La tenir à distance des gaines d'air, des rayons du soleil, des électroménagers et des appareils électroniques.

**Remarque :** Cette option n'apparaît pas dans un système de zonage (plusieurs thermostats). Dans un système de zonage, la température est toujours mesurée au thermostat.

## Options de régulation de la température (plusieurs thermostats)

L'écran affiche la température dans la zone sélectionnée

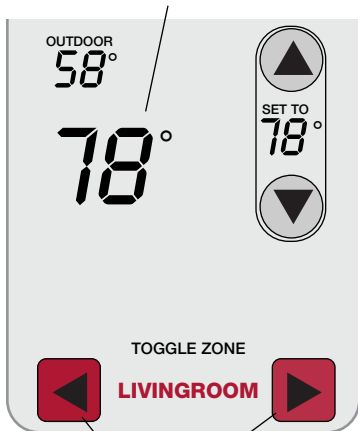

Appuyer pour sélectionner une zone réglée

Dans un système de zonage (plus d'un thermostat), il est possible d'afficher et de régler la température de chaque zone à partir de la télécommande.

Appuyer sur les flèches jusqu'à ce que la zone désirée soit affichée. Après un court moment, la télécommande obtient l'information et affiche la température actuelle de la zone choisie.

À partir de la télécommande, l'utilisateur peut modifier les réglages suivants de chaque zone de façon indépendante :

- Température
- Système (Chauffage/Refroidissement)
- Maintien temporaire
- Maintien permanent

(Le fonctionnement du ventilateur et les horaires programmes peuvent être modifiés au thermostat seulement.)

## Maintien de la température (thermostats programmables seulement)

- 1 Appuyer pour régler la température

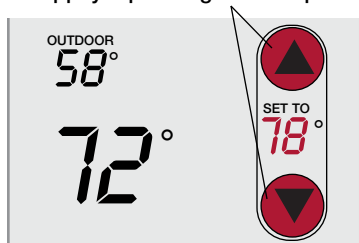

- 2 Régler la période de maintien temporaire **OU** appuyer sur **PERM. HOLD**

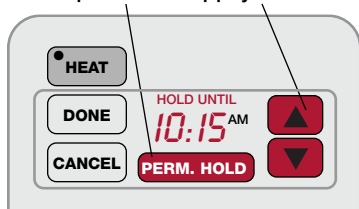

Appuyer ▲ ou ▼ pour ajuster la température.

### Maintien temporaire :

Appuyer ▲ ou ▼ pour régler l'heure de la fin du maintien. Lorsque la période de maintien est expirée (ou lorsque l'on appuie **CANCEL** (Annulation), la température revient au point de consigne programmé au thermostat.

### Maintien permanent :

Appuyer **PERM. HOLD** pour que la température reste au nouveau point de consigne en permanence. La température restera à ce point de consigne jusqu'à ce que l'utilisateur appuie **CANCEL** pour revenir au point de consigne programmé au thermostat.

**Remarque :** Dans un système de zonage (plus d'un thermostat), la fonction de maintien ne s'applique qu'à la zone affichée au bas de l'écran. Faire défiler les zones pour modifier la température dans les autres zones (voir la page 35).

## Verrouiller/Déverrouiller l'écran

Appuyer et maintenir jusqu'à ce que le mot soit affiché

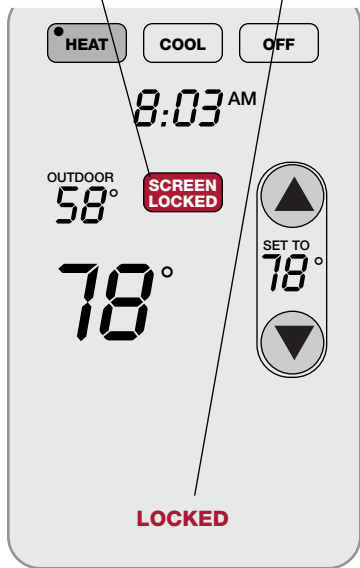

Appuyer sur le bouton **SCREEN LOCK** pendant 3 secondes pour verrouiller ou déverrouiller l'écran.

Si la télécommande est réglée de façon à assurer le verrouillage automatique, l'écran est verrouillé à nouveau 30 seconde après chaque utilisation. Si elle est réglée au verrouillage manuel, appuyer quelques secondes sur le bouton **SCREEN LOCK** pour verrouiller l'écran à nouveau après chaque utilisation.

L'écran peut être verrouillé lors du nettoyage pour éviter que les points de consigne soient modifiés. Nettoyer l'écran à l'aide d'un linge doux humecté d'eau chaude ou d'un nettoyant à fenêtre pour usage domestique.

**Remarque :** Le bouton de verrouillage de l'écran n'apparaît pas si la télécommande n'est pas réglée aux options de verrouillage automatique ou manuel (voir pages 38-39 pour mettre cette fonction en service).

## Personnalisation

Appuyer et maintenir jusqu'à ce que l'écran change

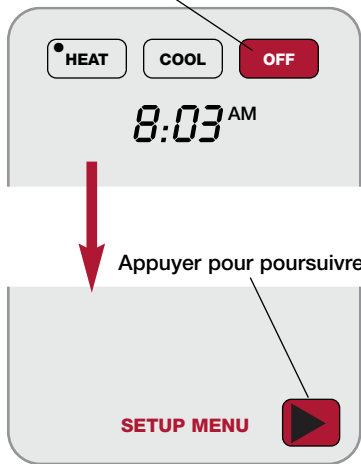

La télécommande offre des fonctions que l'utilisateur peut activer ou désactiver selon son choix (voir la page suivante).

Appuyer sur le bouton **OFF** jusqu'à ce que l'écran change (environ 3 secondes), puis appuyer sur la flèche de droite pour passer au menu d'installation (Setup Menu).



## Personnalisation

Appuyer sur les flèches pour choisir une fonction, puis sur **YES** ou **NO** pour activer ou désactiver la fonction.

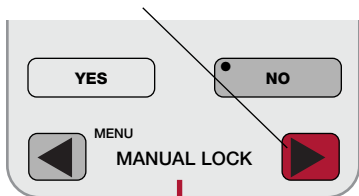

AUTOMATIC LOCK

BUTTON CLICK

TEMP OFFSET

Appuyer sur les flèches pour sélectionner une fonction, puis sur **YES** ou **NO** pour la mettre en service ou hors service. Une fois les fonctions adaptées selon les choix de l'utilisateur, appuyer sur **DONE** (terminé) pour quitter le menu et revenir à l'écran d'accueil.

- **Manual Lock** : Verrouillage manuel, permet de verrouiller l'écran en appuyant quelques secondes sur **LOCK**.
- **Automatic Lock** : verrouillage automatique, l'écran se verrouille de lui-même 30 secondes après chaque utilisation.
- **Button Click** : Fait entendre un signal sonore chaque fois que l'utilisateur appuie sur un bouton.
- **Temp Offset** : La télécommande affiche la température ambiante en cours. S'il le souhaite, l'utilisateur peut régler un écart de  $\pm 3$  degrés entre la temp. réelle et la temp. affichée (n'est pas affiché lorsqu'il y a plusieurs thermostats).

## Remplacement des piles

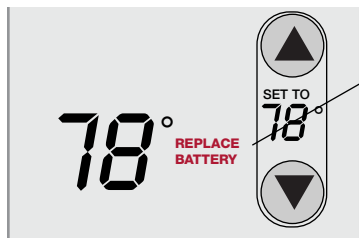

Installer des piles neuves lorsque l'avertissement de remplacement des piles **REPLACE BATTERY** commence à clignoter à l'écran. Cet avertissement se met à clignoter environ deux mois avant que les piles ne soient épuisées.

Retirer le couvercle et insérer 3 piles neuves AA. S'assurer que les piles sont correctement insérées (voir les marques de polarité sur l'illustration de gauche).

Une fois les piles insérées, la télécommande rétablira automatiquement la communication avec le réseau sans fil au bout de quelques minutes.

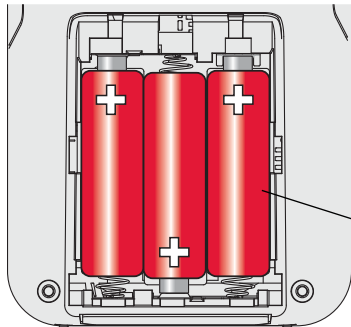

Toujours utiliser 3 piles neuves AA

## En cas de difficulté

---

**Réaction lente** Il faut parfois jusqu'à 15 secondes avant que le thermostat réagisse aux commandes entrées à la télécommande.

**Le système de chauffage ou de refroidissement ne répond pas**

- S'assurer que le coupe-circuit n'est pas déclenché et le remettre en position de marche au besoin.
- S'assurer que le bouton de marche-arrêt du système de chauffage ou de refroidissement est à la position de marche.
- S'assurer que la porte de l'appareil de chauffage est bien fermée.
- Attendre 5 minutes que le système réagisse.

**L'écran affiche suite d'une «No Signal»**

La télécommande a perdu le signal radio avec le réseau sans fil (habituellement à la panne de courant). Pour rétablir l'alimentation : S'assurer que le coupe-circuit n'est pas déclenché et le remettre en position de marche au besoin.

- S'assurer que le bouton de marche-arrêt du système de chauffage ou de refroidissement est à la position de marche.
- S'assurer que la porte de l'appareil de chauffage est bien fermée.

Une l'alimentation rétablie, la télécommande rétablira automatiquement la communication avec le réseau sans fil au bout de quelques minutes.

## Garantie limitée de un an

---

Honeywell garantit ce produit, à l'exception des piles, contre tout vice de fabrication ou de matière dans la mesure où il en est fait une

utilisation et un entretien convenables, et ce, pour un (1) an à partir de la date d'achat par le consommateur. En cas de défectuosité ou de mauvais fonctionnement pendant la période de garantie, Honeywell remplacera ou réparera le produit (au gré de Honeywell) dans un délai raisonnable.

Si le produit est défectueux,

(i) le retourner, accompagné d'une preuve d'achat indiquant la date d'achat, au détaillant auprès de qui il a été acheté; ou

(ii) s'adresser aux Services à la clientèle de Honeywell en composant le 1-800-468-1502. Les Services à la clientèle détermineront alors si le produit doit être retourné à l'adresse suivante : Honeywell Return Goods, Dock 4 MN1 0-3860, 1885 Douglas Dr. N., Golden Valley, MN 55422, ou si un produit de remplacement peut vous être expédié.

La présente garantie ne couvre pas les frais de retrait ou de réinstallation. La présente garantie ne s'appliquera pas s'il est démontré que la défectuosité ou le mauvais fonctionnement est dû à un endommagement du produit alors que le consommateur l'avait en sa possession.

La responsabilité de Honeywell se limite à réparer ou à remplacer le produit conformément aux modalités susmentionnées. HONEYWELL N'EST EN AUCUN CAS RESPONSABLE DES PERTES OU DOMMAGES, Y COMPRIS LES DOM-

MAGES INDIRECTS OU ACCESSOIRES DÉCOULANT DIRECTEMENT OU INDIRECTEMENT D'UNE VIOLATION QUELCONQUE D'UNE GARANTIE, EXPRESSE OU TACITE, APPLICABLE AU PRÉSENT PRODUIT NI DE TOUTE AUTRE DÉFECTUOSITÉ DU PRÉSENT PRODUIT. Certaines provinces ne permettent pas l'exclusion ou la restriction des dommages indirects et, par conséquent, la présente restriction peut ne pas s'appliquer.

LA PRÉSENTE GARANTIE TIENT LIEU DE TOUTES LES AUTRES GARANTIES, EXPRESSES OU TACITES, ET LES GARANTIES DE VALEUR MARCHANDE ET DE CONFORMITÉ À UNE FIN PARTICULIÈRE SONT PAR LES PRÉSENTES EXCLUES APRÈS LA PÉRIODE DE UN AN DE LA PRÉSENTE GARANTIE. Certaines provinces ne permettent pas de limiter la durée des garanties tacites et, par conséquent, la présente limitation peut ne pas s'appliquer.

La présente garantie donne au consommateur des droits légaux spécifiques et peut-être certains autres droits qui peuvent varier d'une province à l'autre

Pour toute question concernant la présente garantie, prière d'écrire aux Services à la clientèle de Honeywell à l'adresse suivante : Honeywell Customer Relations, 1985 Douglas Drive, Golden Valley, MN 55422, ou encore composer le 1-800-468-1502. Au Canada, prière de s'adresser au service des Produits de détail, Honeywell Limited/Honeywell Limitée, 35, Dynamic Drive, Toronto (Ontario) M1V 4Z9.

## Regulatory information

---

### **FCC Compliance Statement (Part 15.19) (USA only)**

This device complies with Part 15 of FCC Rules. Operation is subject to the following two conditions:

- 1 This device may not cause harmful interference, and
- 2 This device must accept any interference received, including interference that may cause undesired operation.

### **FCC Warning (Part 15.21) (USA only)**

Changes or modifications not expressly approved by the party responsible for compliance could void the user's authority to operate the equipment.

### **FCC Interference Statement (Part 15.105 (b)) (USA only)**

This equipment has been tested and found to comply with the limits for a Class B digital device, pursuant to Part 15 of the FCC Rules. These limits are designed to provide reasonable protection against harmful interference in a residential installation. This equipment generates uses and can radiate radio frequency energy and, if not installed and used in accordance with the instructions, may cause harmful interference to radio communications. However, there is no guarantee that interference will not occur in a particular installation. If this equipment does cause harmful interference to radio or television reception, which can be determined by turning the equipment off and on, the user is encouraged to try to correct the interference by one of the following measures:

- Reorient or relocate the receiving antenna.
- Increase the separation between the equipment and receiver.
- Connect the equipment into an outlet on a circuit different from that to which the receiver is connected.
- Consult the dealer or an experienced radio/TV technician for help.

### **Exposure Limits**

This portable transmitter with its antenna complies with FCC and Industry Canada exposure limits for general population/uncontrolled exposure.

### **Industry Canada Section 7.1.5 of RSS-GEN**

Operation is subject to the following two conditions:

- 1 this device may not cause interference, and
- 2 this device must accept any interference, including interference that may cause undesired operation of the device.

### **Limites d'exposition**

Le transmetteur portatif et son antenne sont conformes aux limites d'exposition aux radiofréquences établies par la FCC et Industrie Canada pour le grand public/l'exposition non contrôlée

### **Industrie Canada Alinéa 7.1.5 de CNR-GEN.**

Le fonctionnement de ce système est assorti aux deux conditions suivantes :

- 1 L'appareil ne peut causer d'interférences nuisibles, et
- 2 L'appareil doit accepter les interférences reçues, y compris celles qui pourraient nuire à son fonctionnement.

## Información reguladora

---

### **Declaración de conformidad con las regulaciones FCC (Sección 15.19) (solo en los EE. UU.)**

Este dispositivo cumple con la Sección 15 de las regulaciones FCC. El funcionamiento está sujeto a las dos condiciones siguientes:

- 1 Este dispositivo no debe causar interferencia perjudicial.
- 2 Este dispositivo deberá aceptar cualquier interferencia que se reciba, incluso la interferencia que pudiese causar el funcionamiento no deseado.

### **Advertencia de la FCC (Sección 15.21) (solo en los EE. UU.)**

Los cambios o las modificaciones que no hayan sido expresamente aprobados por la parte responsable del cumplimiento de las regulaciones podrían anular la autoridad del usuario para hacer funcionar el equipo.

### **Declaración de la FCC sobre interferencias (Sección 15.105(b)) (solo en los EE. UU.)**

Este equipo fue probado y cumple con los límites de los dispositivos digitales clase B, conforme a la Sección 15 de las regulaciones FCC. Estos límites están diseñados para ofrecer una protección razonable contra la interferencia perjudicial en una instalación residencial. Este equipo genera usos y puede irradiar energía de frecuencia de radio y, si no se instala y se utiliza según las instrucciones, puede producir una interferencia perjudicial en la comunicación radial. Sin embargo, no se garantiza que no habrá interferencia en una instalación particular. Si este equipo produce una interferencia perjudicial en la recepción televisiva o radial, lo cual puede determinarse al apagar y encender el equipo, se

recomienda que el usuario intente corregir la interferencia con una o más de las siguientes medidas:

- Vuelva a orientar y ubicar la antena receptora.
- Aumente la distancia entre el equipo y el receptor.
- Conecte el equipo a un tomacorriente en un circuito diferente a aquel en el que está conectado el receptor.
- Consulte con su distribuidor o con un técnico experto en radio/televisión para recibir ayuda.

### **Límites de exposición**

Este transmisor portátil y su antena cumplen con los límites de exposición RF que establece la FCC y Industry Canada para la población en general/exposición no controlada.

### **Sección de Industry Canada 7.1.5 de RSS-GEN**

El funcionamiento está sujeto a las dos condiciones siguientes:

- 1 Este dispositivo no debe causar interferencia.
- 2 Este dispositivo deberá aceptar cualquier interferencia, incluso la interferencia que pudiese causar el funcionamiento no deseado del dispositivo.



## **Need Help?**

For assistance with this product please visit <http://yourhome.honeywell.com>  
or call Honeywell Customer Care toll-free at **1-800-468-1502**

## **¿Necesita ayuda?**

Consulte sobre este producto en <http://yourhome.honeywell.com>  
o llamando sin cargo a atención al cliente de Honeywell **1-800-468-1502**

## **Vous faut-il de l'aide ?**

Pour obtenir de l'assistance concernant ce produit, visitez <http://yourhome.honeywell.com>  
ou appelez gratuitement l'assistance client d'Honeywell au **1-800-468-1502**

By using this Honeywell literature, you agree that Honeywell will have no liability for any damages arising out of your use or modification to, the literature. You will defend and indemnify Honeywell, its affiliates and subsidiaries, from and against any liability, cost, or damages, including attorneys' fees, arising out of, or resulting from, any modification to the literature by you.

## **Automation and Control Solutions**

Honeywell International Inc.  
1985 Douglas Drive North  
Golden Valley, MN 55422  
<http://yourhome.honeywell.com>

Honeywell Limited-Honeywell Limitée  
35 Dynamic Drive  
Scarborough, Ontario M1V 4Z9

69-2054EFS-03

07-2008

© 2008 Honeywell International Inc.

© U.S. Registered Trademark. All rights reserved. Printed in USA.

**Honeywell**